

חילזון

מריבוע נייר
מאת שירי דניאל

לתגובות: danid@a2z.net.il

מתחילים
כאשר הצד
היפה של
הנייר כלפי
מעלה.

למתמצאים:
מקפלים
בסיס ציפור,
ועוברים
לשלב 5.

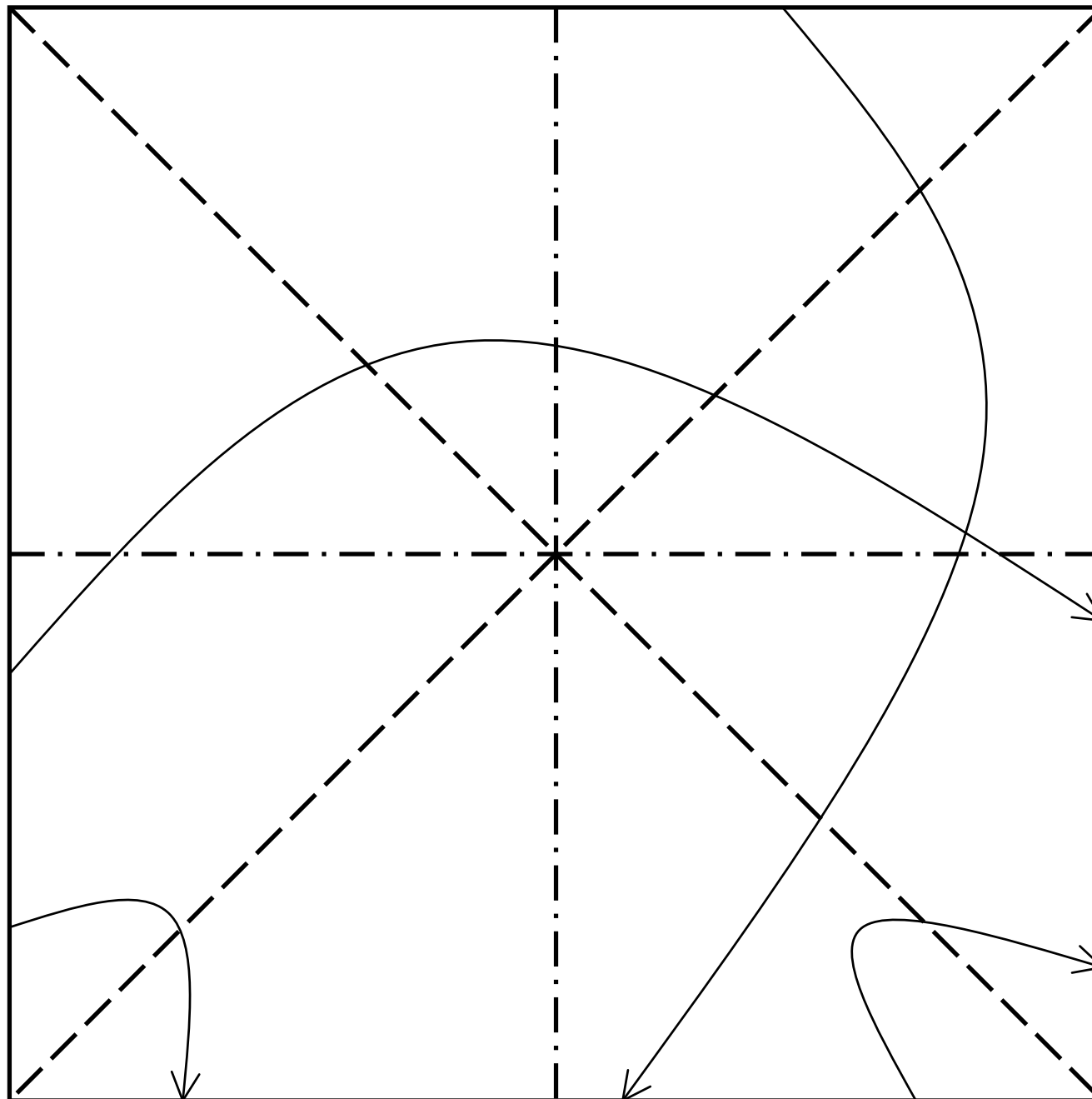

מקפלים
ופותחים את
כל הקפלים
המסומנים.

מקרבים את
כל קודקודי
הריבוע זה
לזה, כאשר
מרכז הריבוע
נמצא
מעליהם.
משטחים.

מקפלים את הקפלים המסומנים, מהדקים ופותחים.

מרימים את הקצה המסומן ב-A, (שכבה עליונה בלבד), הופכים את כיוון הקפלים בשכבה העליונה (מ"עמק" ל"הר"), ומשטחים בחזרה, כך שנקודות B ו-C נמצאות בתוך הדגם.

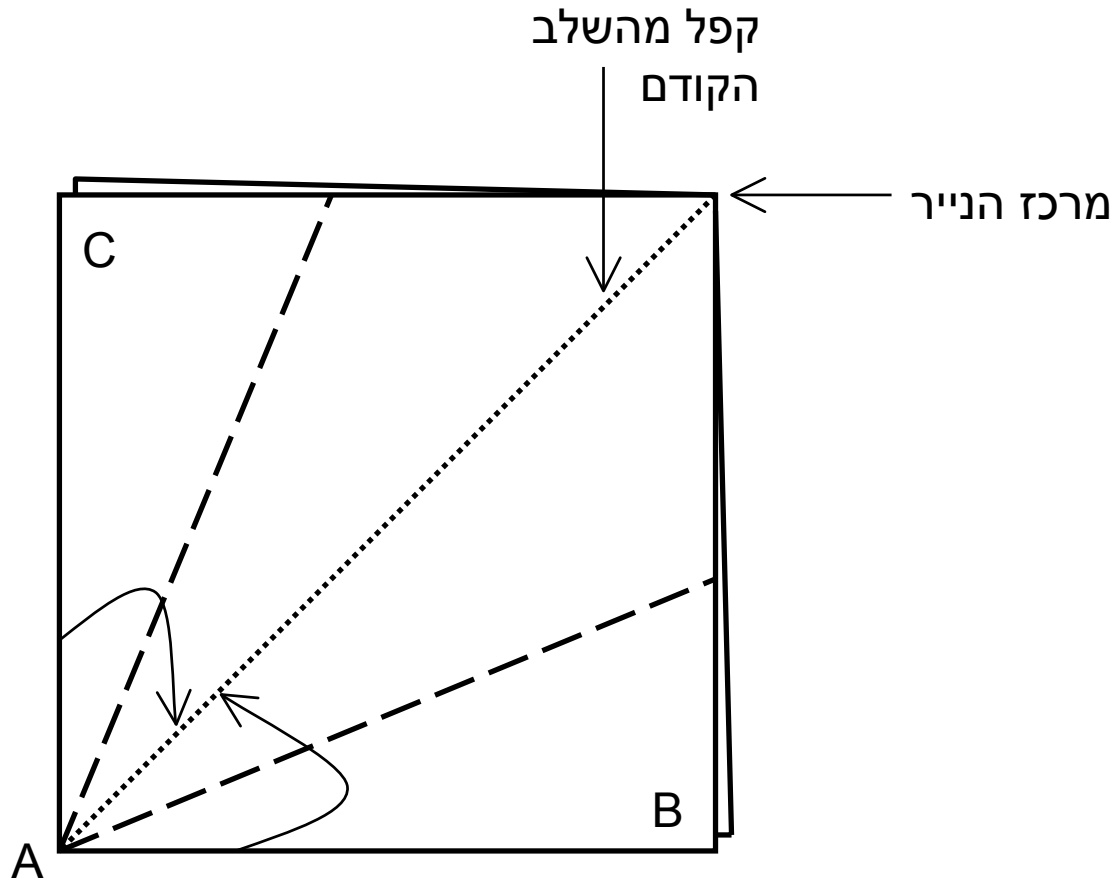

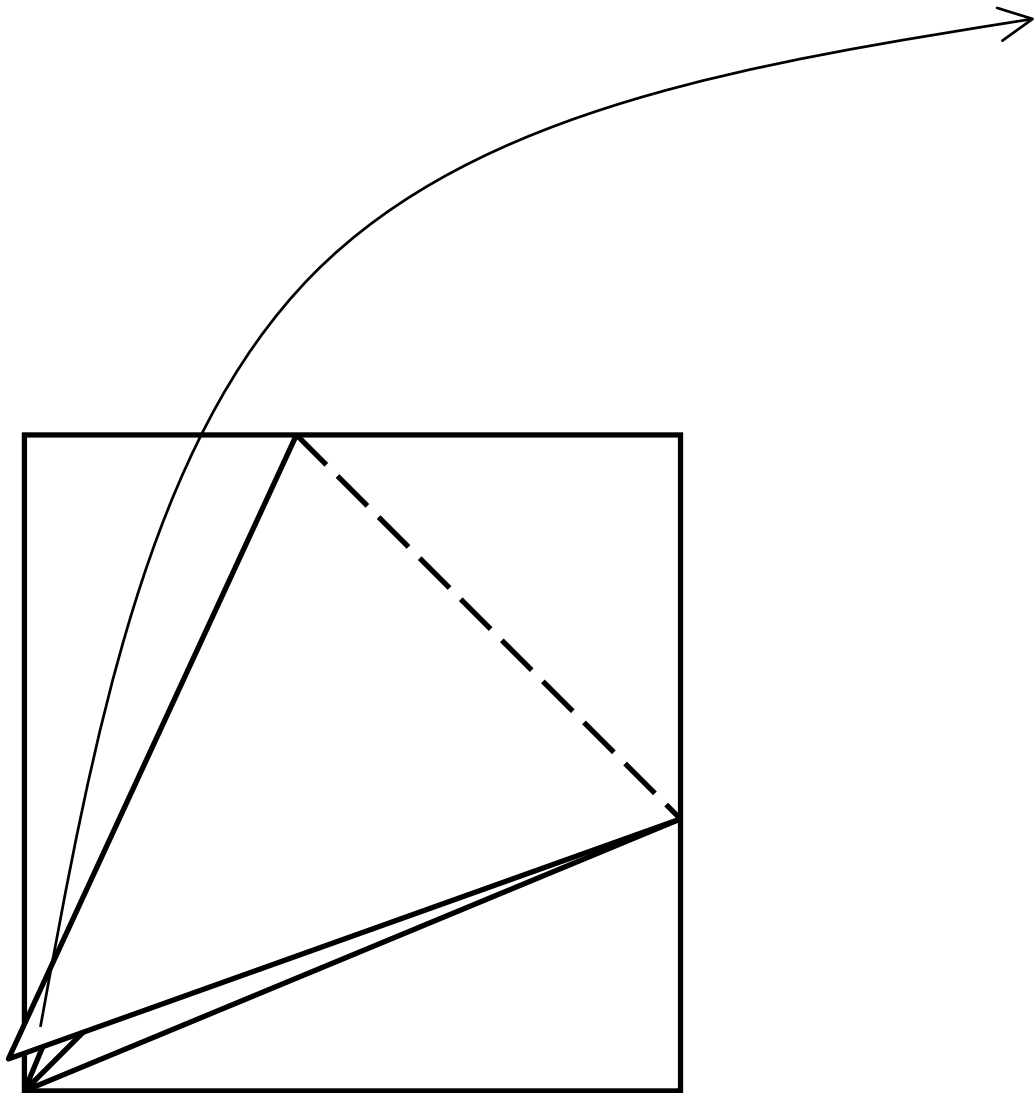

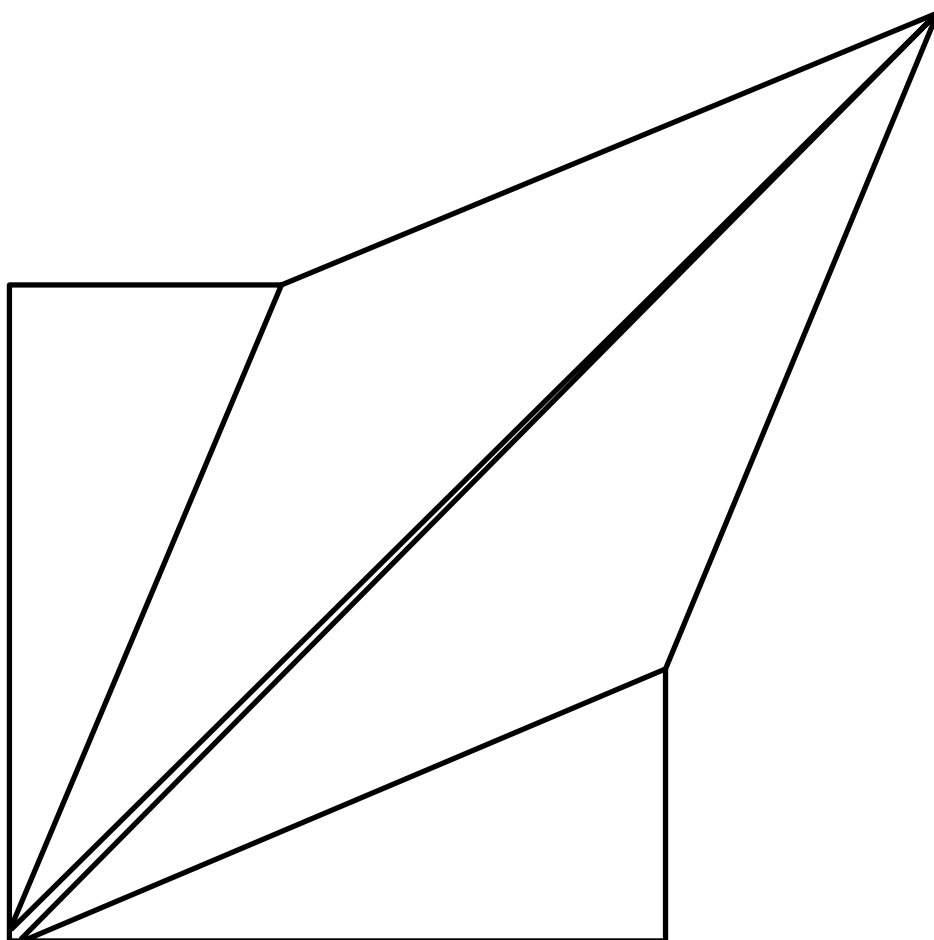

חוזרים על שלבים 2-3
בצד השני של הנייר.

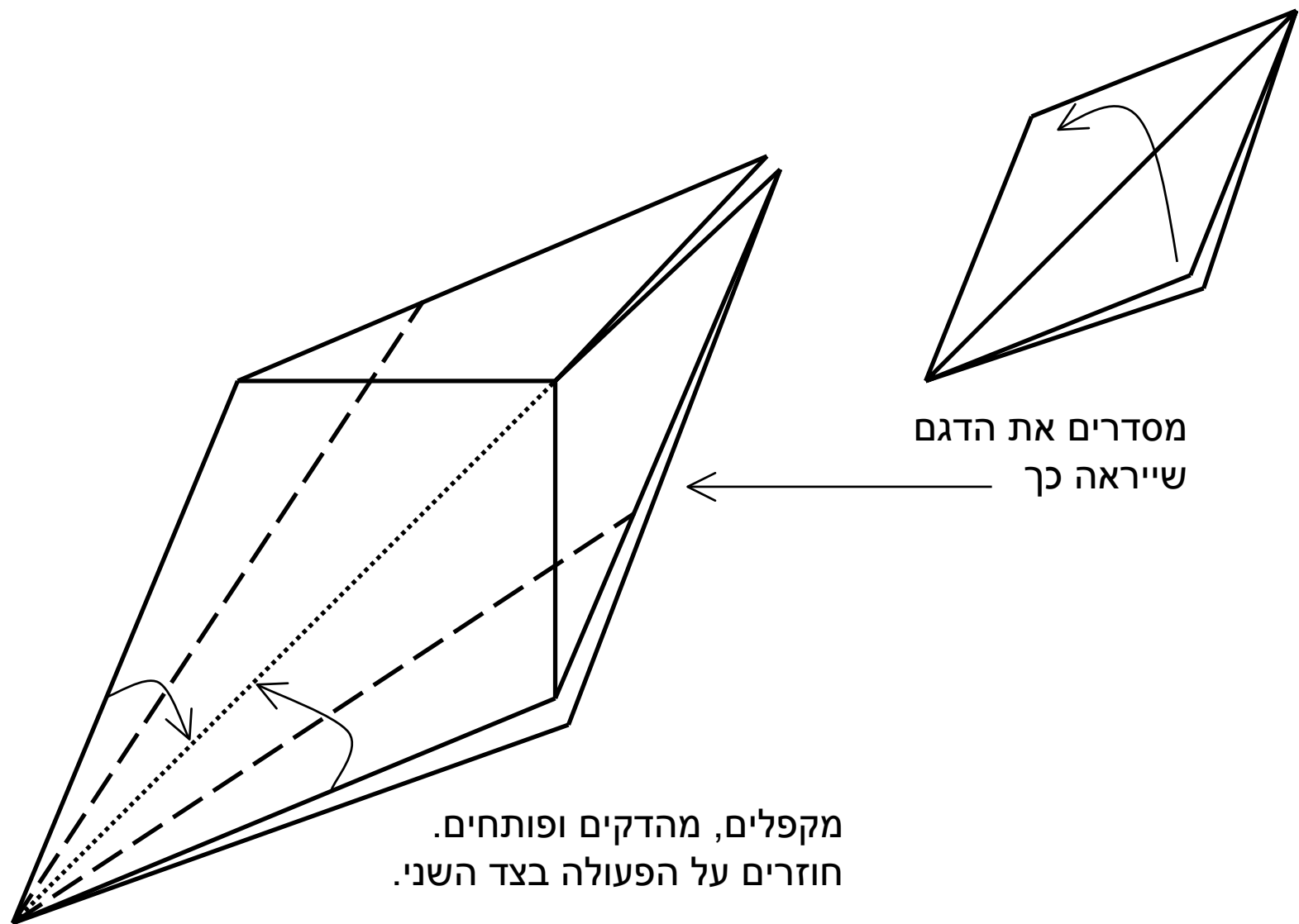

מסדרים את הדגם
שייראה כך

מקפלים, מהדקים ופותחים.
חוזרים על הפעולה בצד השני.

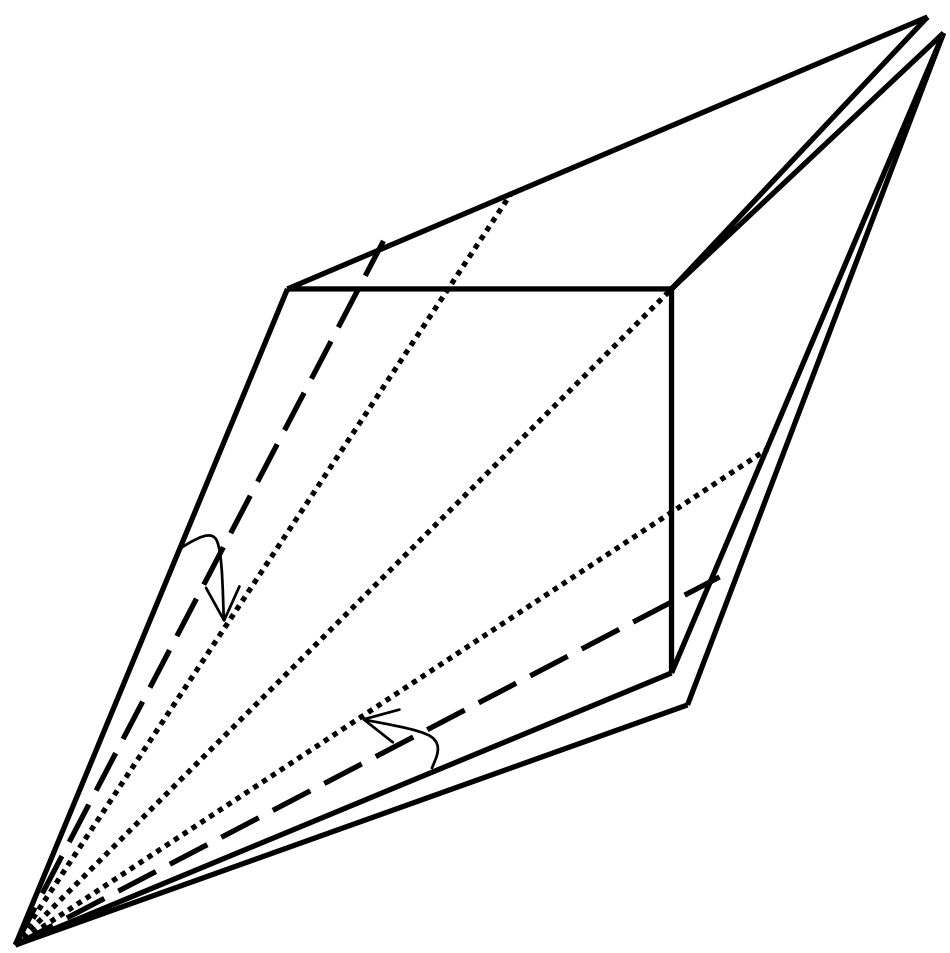

מקפלים, מהדקים ופותרים.
(צד זה בלבד).

הופכים
את הדגם

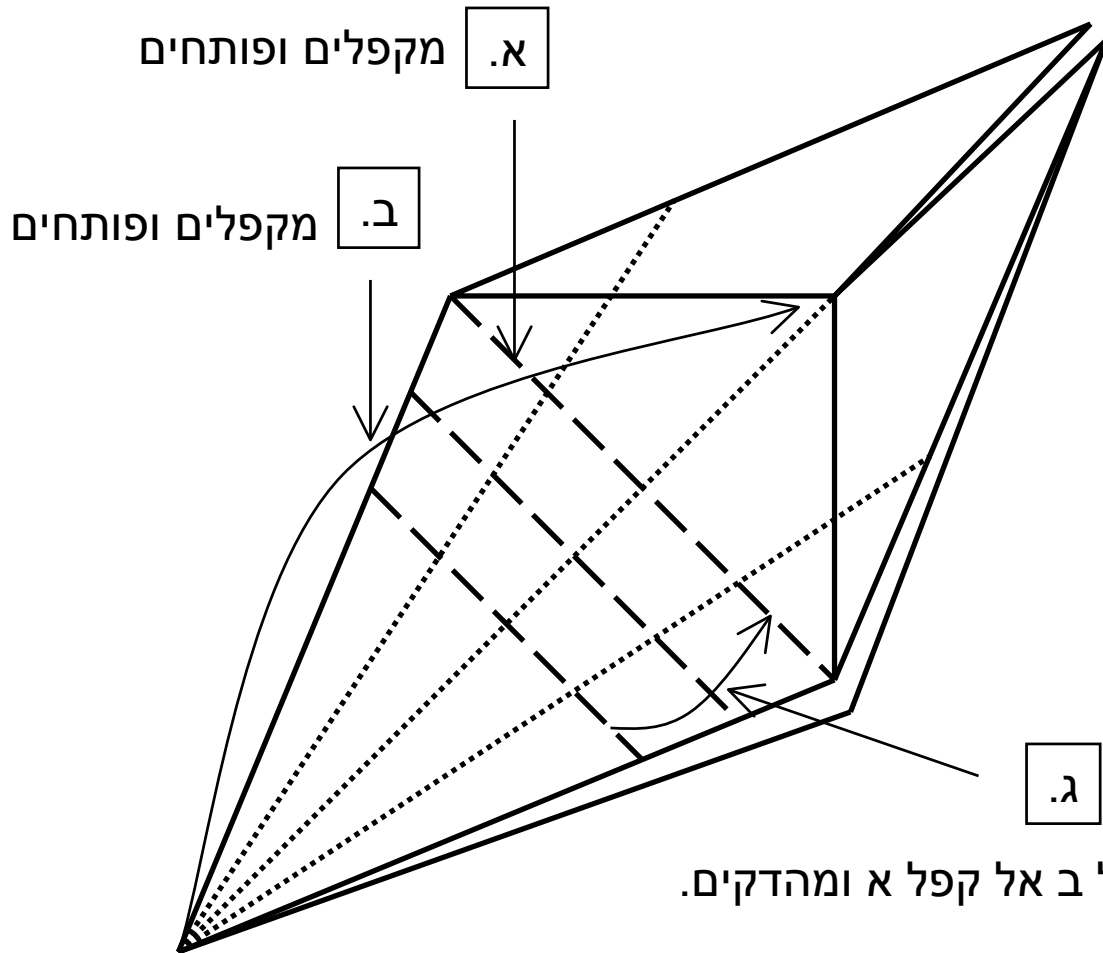
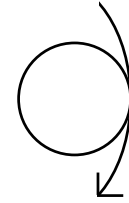

מביאים את קפל ב אל קפל א ומהדקים.

חוזרים על קפלים קיימים, (את הקפלים
האלה צריך להפוך), ומשטחים.

הקפל הזה ממשיך עד לפגישה
עם שני הקפלים האחרים.

הקפל הזה נוצר
כשמשטחים.

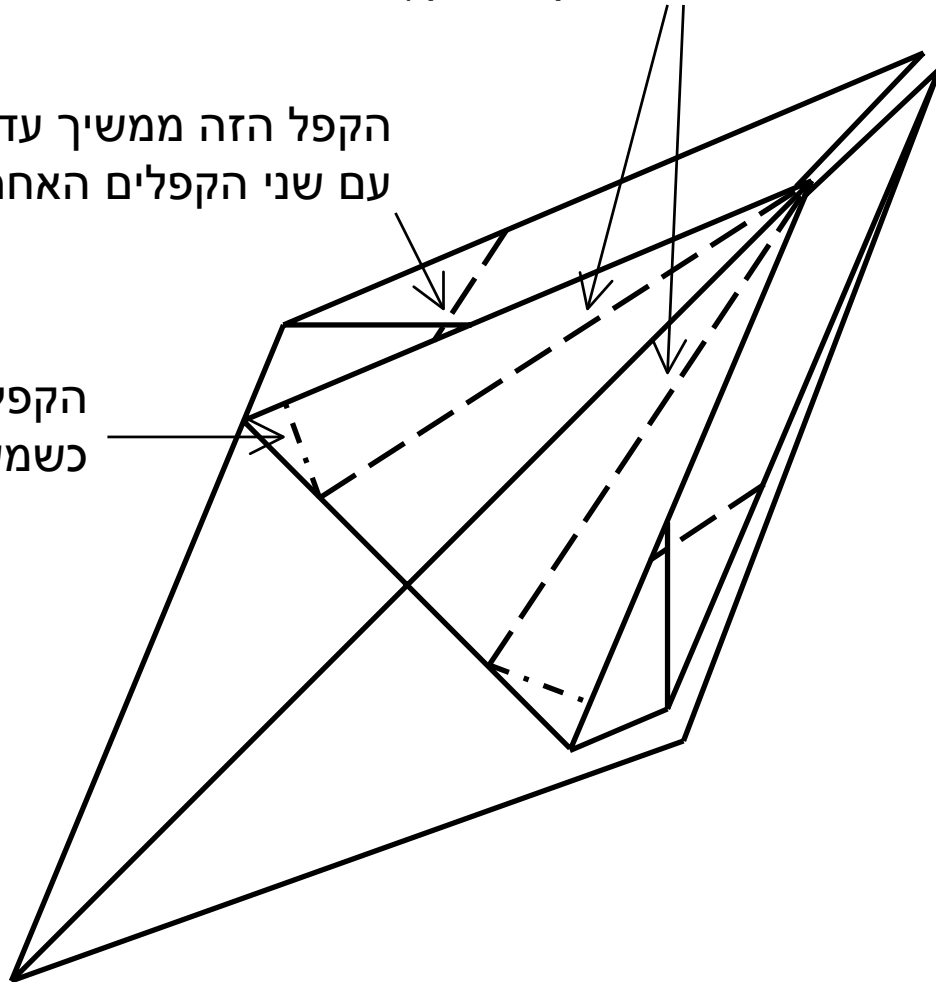

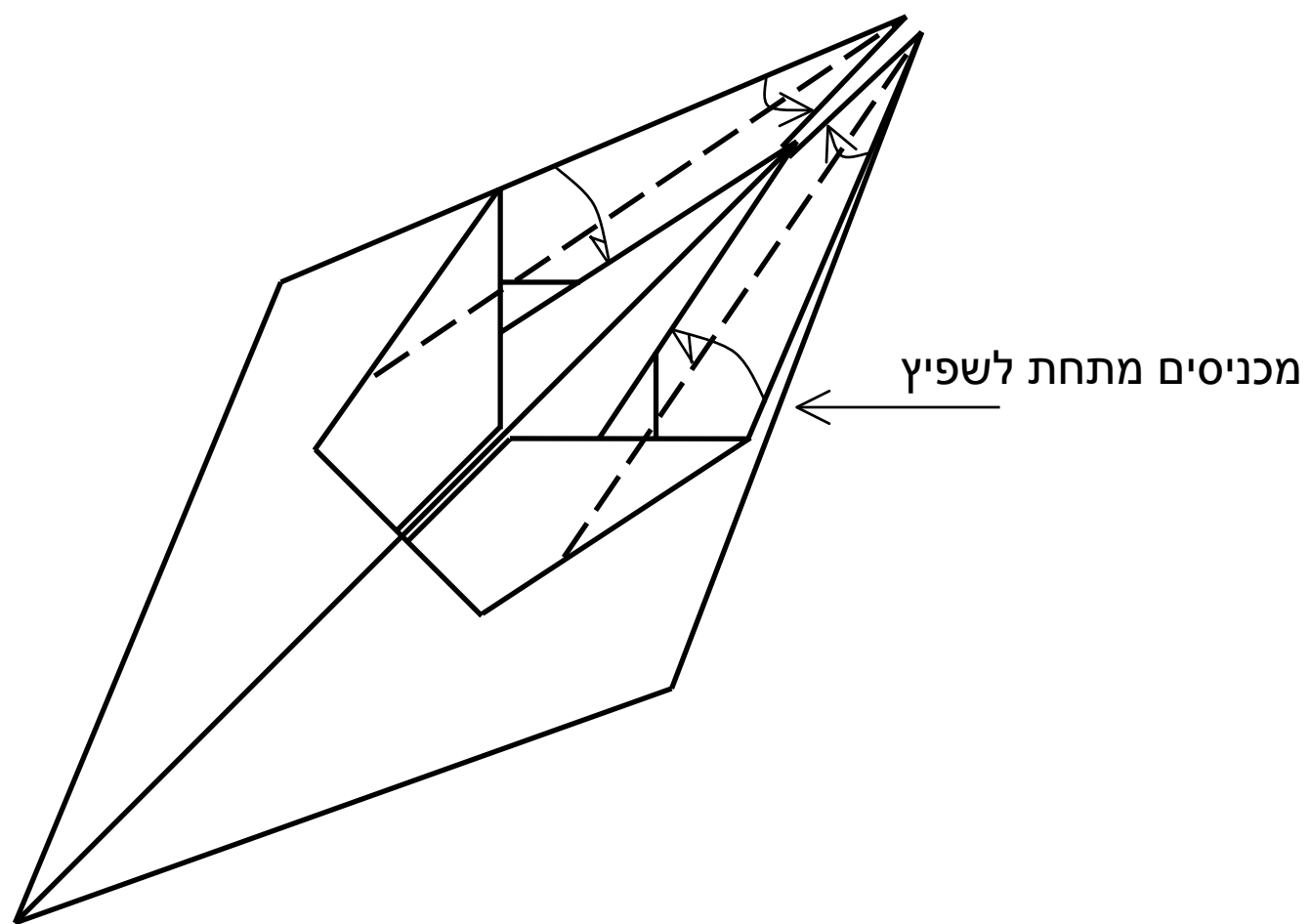

הופכים
את הדגם

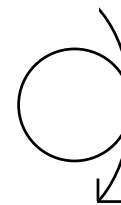

מקפלים לפי הסימונים,
ואז מקפלים את כל
הדגם קיפול "הר"
לאורך קו האמצע.

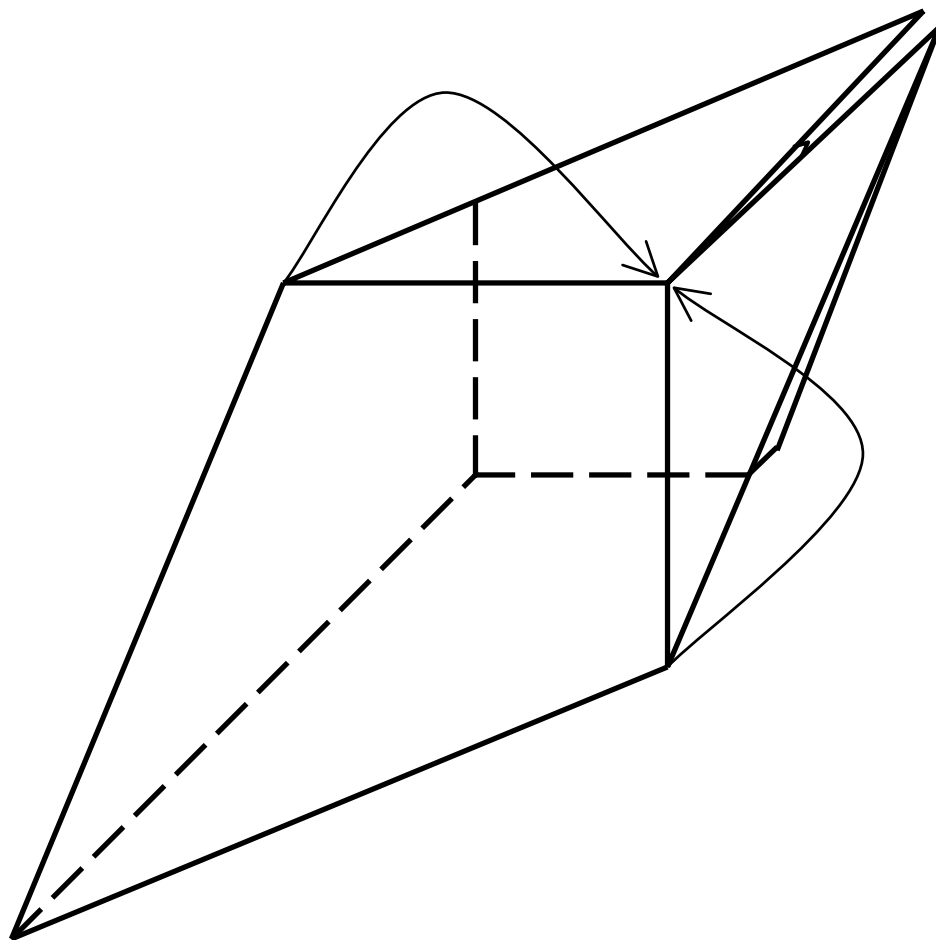

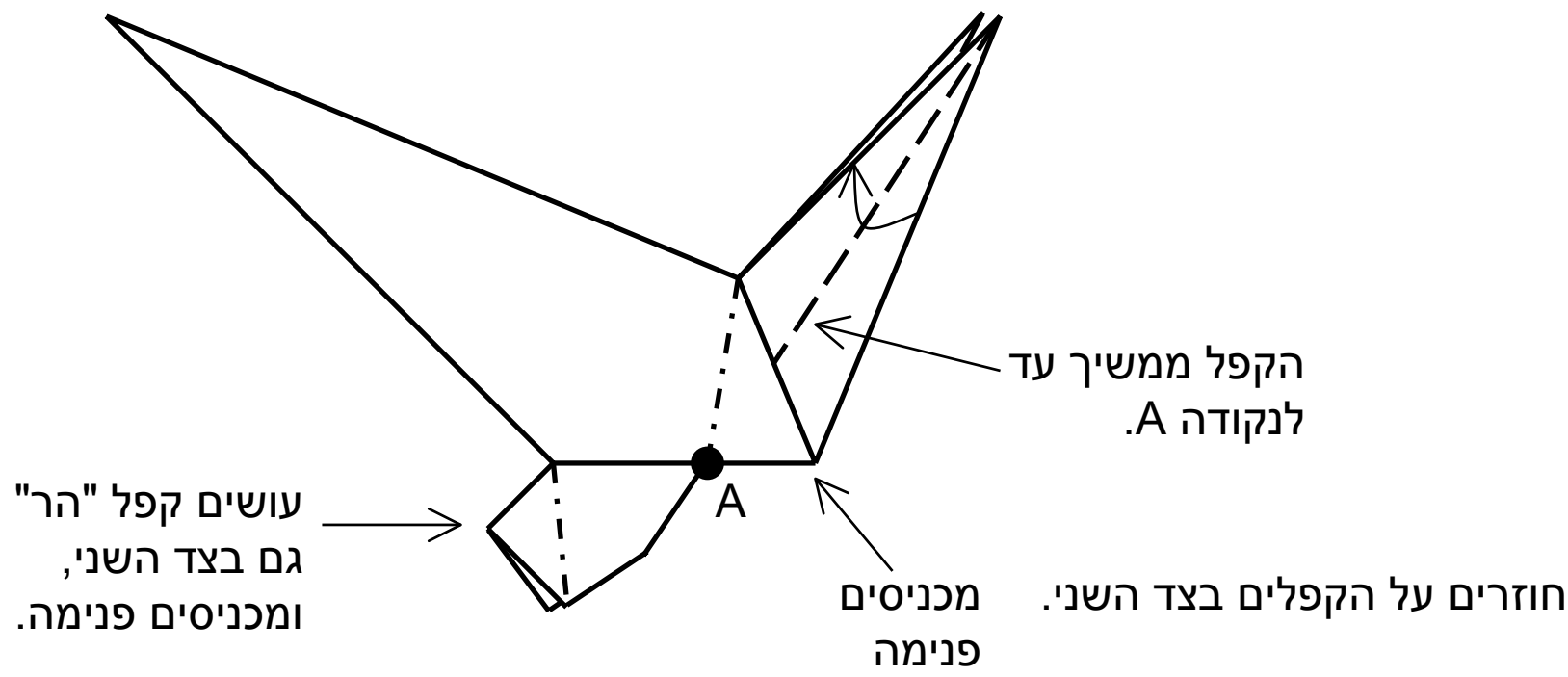

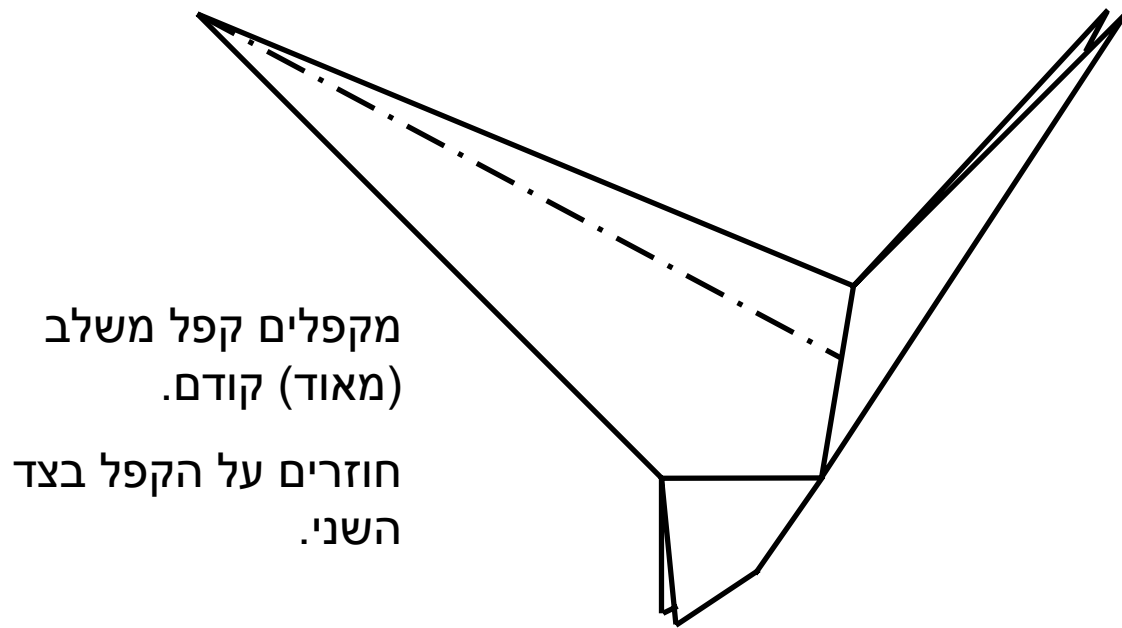

עכשיו נתחיל עם הקונכייה:

זה יהיה הקונכייה.
פותרים קצת.

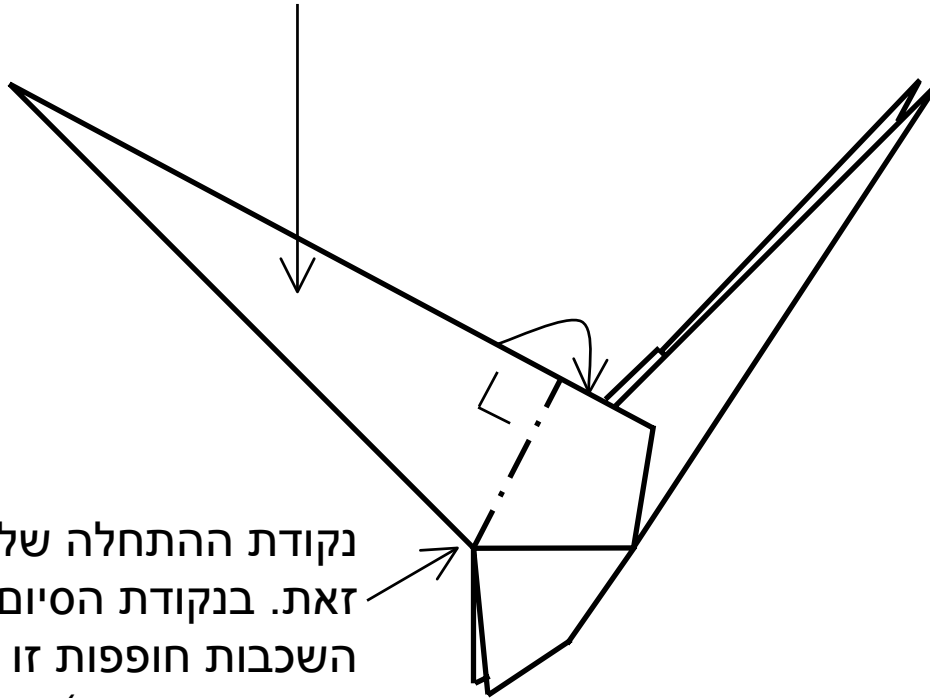

נקודת ההתחלה של הקפל היא
זאת. בנקודת הסיום שלו שתי
השכבות חופפות זו לזו (הקפל
יוצר זווית ישרה).

מקפלים קפל זהה בצד השני.

מבט מלמעלה, הקונכייה פתוחה.

מקפלים, ומשטחים בחזרה
את הדגם. בפנים, הקונכייה
מתיישבת מאחד הצדדים של
הרכס המרכזי (לא חשוב
איזה צד).



עושים קפל קונכייה נוסף באותו אופן:

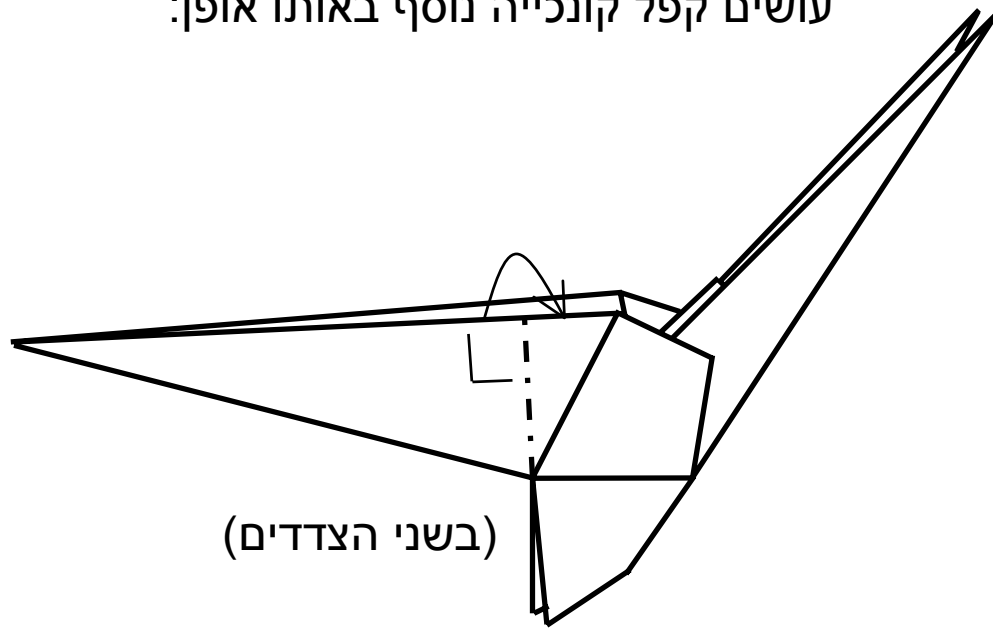

(בשני הצדדים)

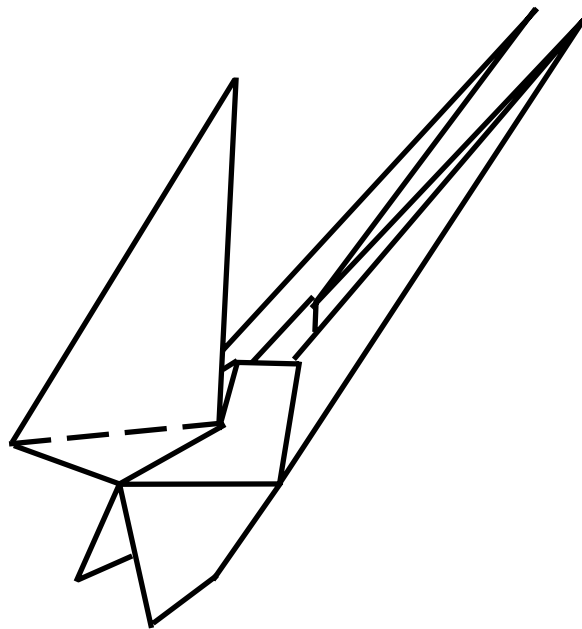

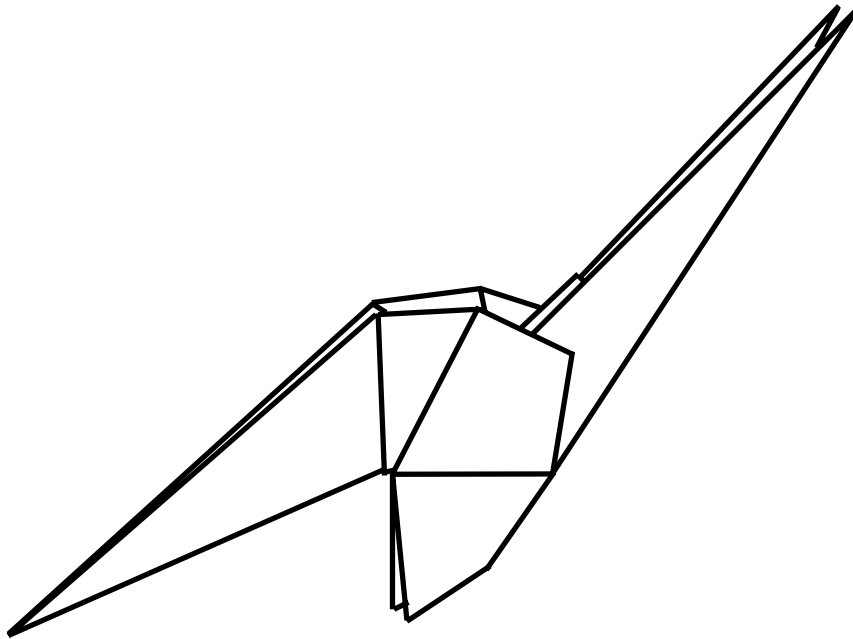

עושים בשיטה הזאת עוד
שישה קפלים הולכים
וקטנים לאורך הקונכייה.
(בסך הכל שמונה קפלים –
מי שיכול מוזמן לעשות עוד
קפלים. אני לא מצליחה).

קצה הקונכייה בהגדלה:

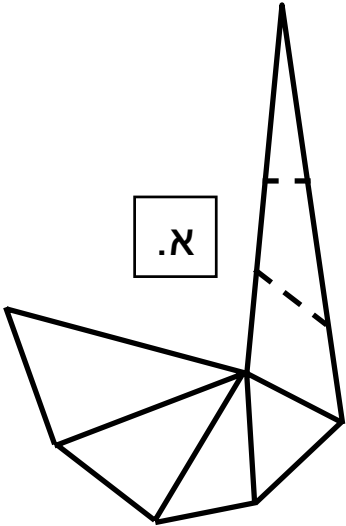
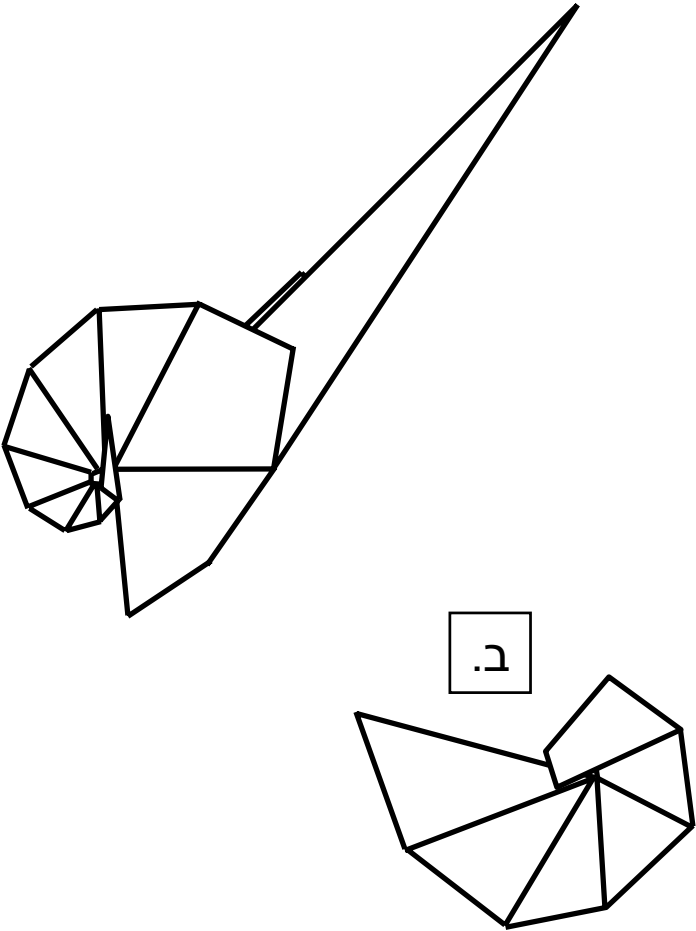

קפל זהה
גם פה

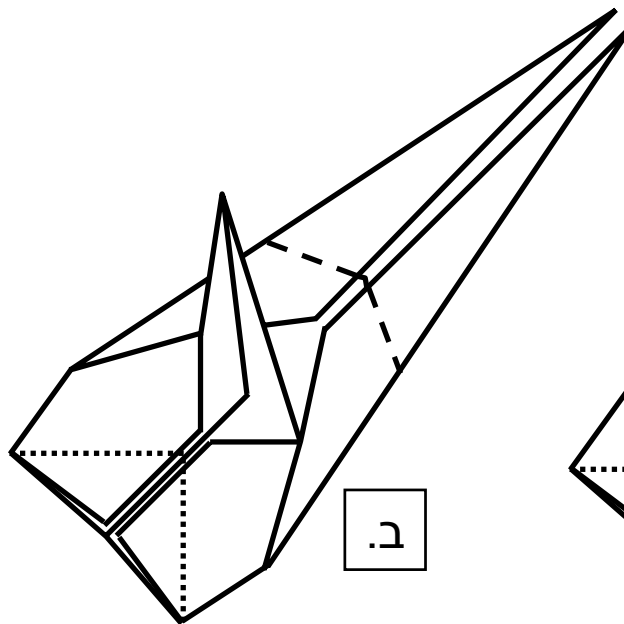
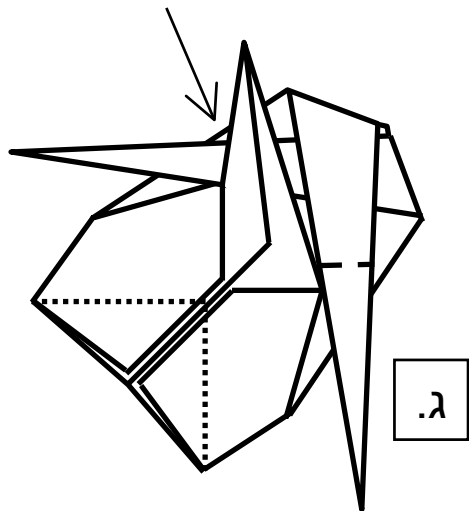

מרימים
את זה

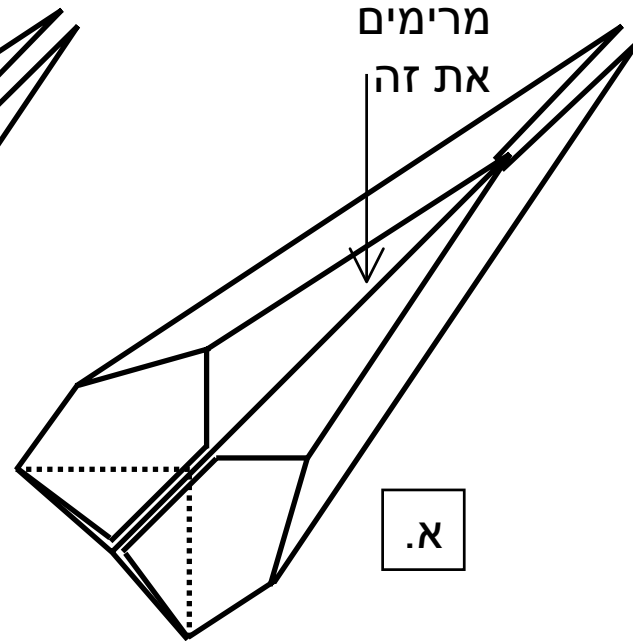

מכניסים את הקצה
פנימה

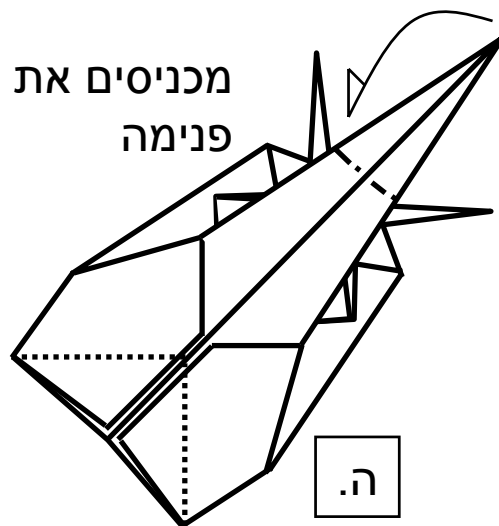

משכיבים
את זה
בחזרה

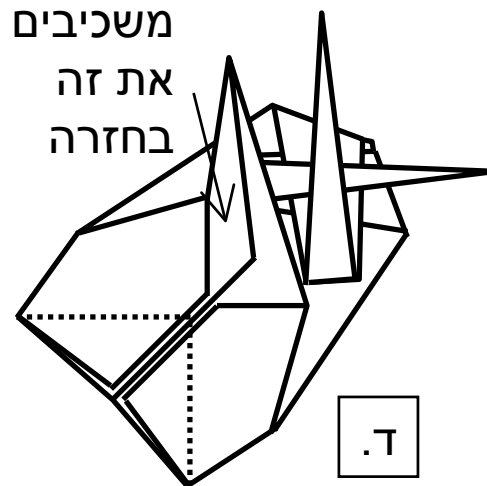

מצמידים את A ו-B,
ומכניסים את C מתחת
ל-D.

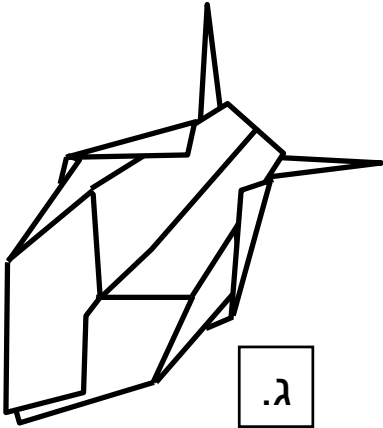
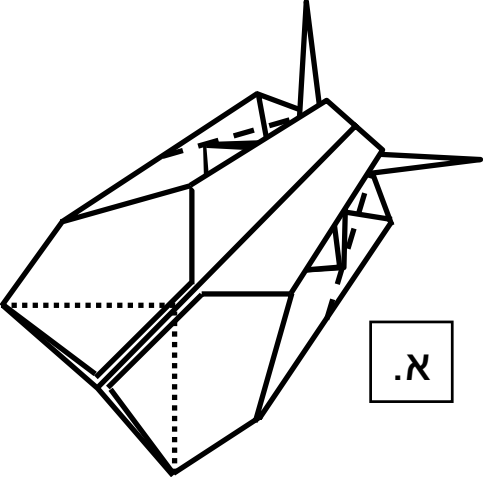
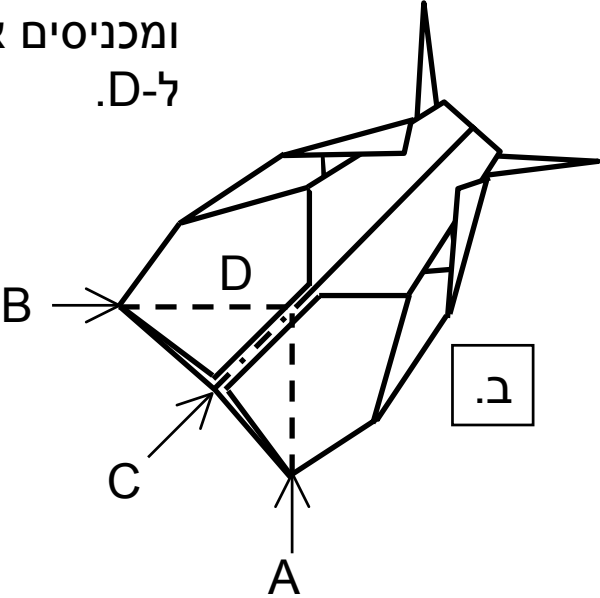

עכשיו נותנים נפח לקונכייה:

ב.

פותחים את שולי הקונכייה המקופלים פנימה, ומסדרים כך שהשוליים של צד אחד מכסים על השוליים של הצד השני.

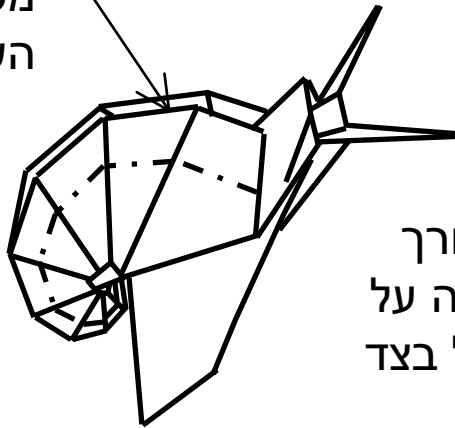

א.

עושים קפל "הר" לולייני לאורך הקונכייה, שהוא בעצם חזרה על קפל קיים. חוזרים על הקפל בצד השני.

אחרי קצת מאבקים ועצבים הקונכייה מקבלת נפח ומתעגלת.

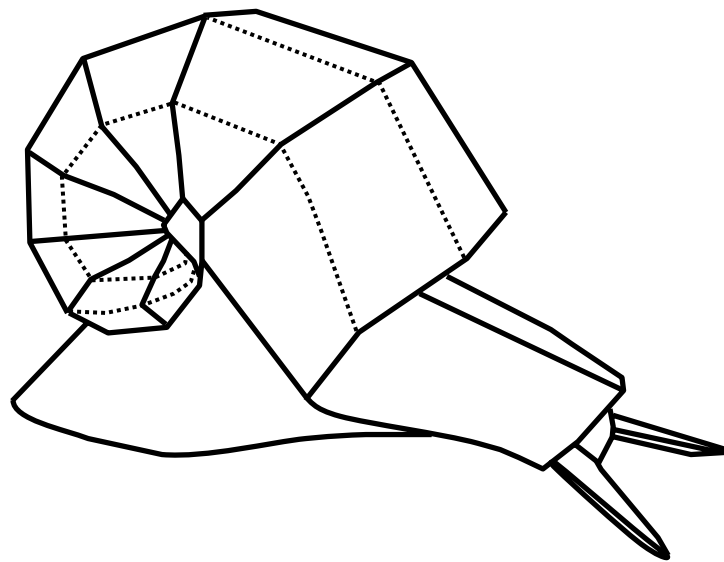

החילזון מוכן.